

bravis

LED ТЕЛЕВІЗОР Інструкція з експлуатації

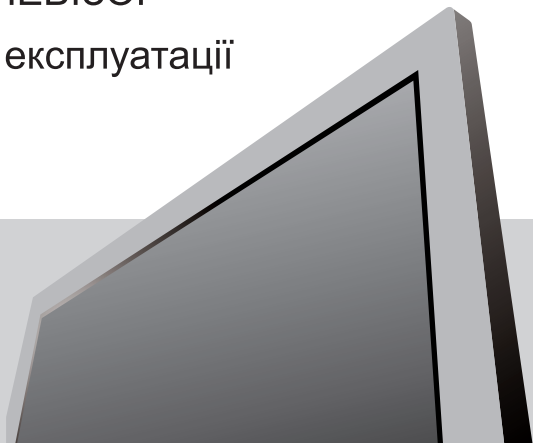

модель:

LED-22D1900 + T2 black

LED-24D1900 + T2 black

LED-50E1800 + T2 black

УВАГА!

Будь ласка, уважно ознайомтесь з цим керівництвом перед встановленням та експлуатацією телевізора.

Зберігайте це керівництво для подальшого використання.

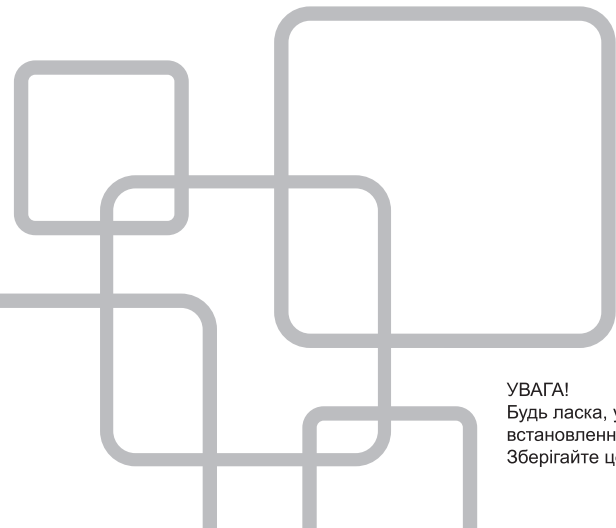

ЗМІСТ**Підготовка**

Обережно!	3
Заходи безпеки і запобіжні заходи.....	3

Встановлення і під'єднання ТВ

Складання за допомогою кронштейну	5
Кнопки і роз'єми	6
Схема під'єднання зовнішніх пристроїв	8
Встановлення і під'єднання телевізора.....	9
Інструкція з встановлення підставки	9

Меню телевізора

Перше налаштування.....	10
Меню каналів	11
Меню налаштувань зображення.....	16
Меню налаштувань звуку.....	18
Час	20
Меню блокування.....	22
Режим «Готель»	24
Меню налаштувань.....	25

Меню ПК

Меню екрану	28
-------------------	----

Мультимедія

Управління медіа.....	29
Фото	30
Музика	31
Відео	32
Текстові файли.....	33

Пульт дистанційного керування

Опис клавіш.....	35
------------------	----

Інша інформація

Допомога	36
----------------	----

Це керівництво з експлуатації є ознайомлювальним

Прочитайте всі вказівки перед використанням телевізора і збережіть цей посібник у надійному місці для подальшого використання.

ЗАПОБІЖНІ ЗАХОДИ

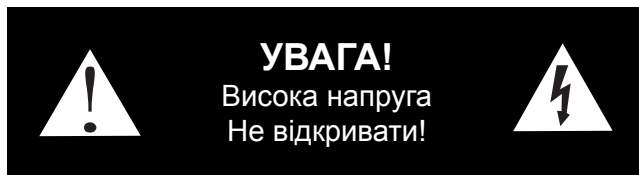

Працюючий пристрій знаходиться під високою напругою. Щоб уникнути ураження електричним струмом, не знімайте кришку корпусу. За допомогою зверніться до кваліфікованого обслуговуючого персоналу.

Якщо пристрій не працює належним чином або б'є розрядами струму, не намагайтеся відкрити корпус. Для діагностики зверніться до спеціалізованих сервісних центрів.



Це позначення (зображення блискавки у трикутнику) указує на те, що телевізор знаходиться під високою напругою і можливе ураження електричним струмом.



Це позначення (знак оклику у трикутнику) вказує на важливі інструкції з використання пристрою, відображені в керівництві з експлуатації

ЗАХОДИ БЕЗПЕКИ І ЗАПОБІЖНІ ЗАХОДИ

1. Ознайомтесь з цією інструкцією.
2. Збережіть цю інструкцію.
3. Зверніть увагу на всі застереження.
4. Дотримуйтеся усіх відповідних інструкцій.
5. Не використовуйте пристрій поблизу води.
6. Очищайте пристрій лише сухою ганчіркою.
7. Не закривайте вентиляційні отвори. Встановлюйте пристрій згідно з вказівками виробника.
8. Не встановлюйте пристрій поруч з джерелами тепла, такими як: радіатори, обігрівачі, печі або інші пристрої (в т.ч. підсилювачі), які виробляють тепло.
9. Не усувайте захисні властивості поляризованої або заземлюючої вилки. У поляризований вилці є два контакти, один з яких ширший. У заземлюючий вилці використовується два звичайних контакти і один заземлювальний. Це зроблено для вашої безпеки. Якщо вилка не поміщається у розетці, зверніться до електрика для заміни цієї розетки.
10. Уникайте затиснення кабелю живлення, особливо біля вилки і в місці входу в пристрій.
11. Користуйтеся лише перевіреними та якісними аксесуарами та кріпленнями.
12. Підставки і візки. При переміщенні телевізора на візку стежте за тим, щоб він не перекинувся.



13. Під час грози і при довгому невикористанні вимкніть пристрій з мережі.
14. Щоб запобігти пожежі і ураження електричним струмом не використовуйте телевизор під дощем і не допускайте потрапляння вологи.
15. Вилка живлення телевизора використовується для від'єднання пристрою, тому вона повинна бути легкодоступна.
16. Розетка, до якої під'єднується пристрій, повинна знаходитися поряд з пристроєм і до неї повинен бути забезпечений простий доступ.
17. Пристрій не можна встановлювати у закритих приміщеннях, такі як шафи, якщо не забезпечується достатня вентиляція або невказані спеціальні вказівки від виробника.
18. Не можна розміщувати апарат в умовах підвищеної вологості. Не рекомендується розміщувати над телевизором ємності з рідинами (наприклад вази).
19. Не можна розміщувати над пристроєм небезпечні об'єкти (запалені свічки).
20. У випадку монтування телевизора на стіні переконайтеся в тому, що суворо дотримуються інструкції виробника кріплення.
21. Не розміщуйте телевизор, пульт дистанційного керування чи батареї поблизу відкритого вогню або іншими джерелами тепла, в тому числі у місці, де потрапляють прямі сонячні промені. Щоб запобігти пожежі, тримайте свічки та інші джерела відкритого вогню подалі від цього пристрою, пульта дистанційного керування і батарейок.
22. Робоча сила струму USB-порту при нормальній роботі - 0,5 А.
23. Батарейки не можна розміщувати поруч з джерелами високих температур, наприклад вогню, а також під прямими сонячними променями.
24. При Класі II захисту від ураження електричним струмом, використовується подвійна ізоляція. Заземлення корпусу не потрібно.
25. Максимальна температура, при якій допустимо використання - 45°C.
26. Максимальна висота над рівнем моря - 2000 м.



МОНТАЖ ЗА ДОПОМОГОЮ КРОНШТЕЙНУ

Монтаж телевізора на стіні

1. Обережно покладіть телевізор на стіл, застелений м'якою тканиною, щоб уникнути подряпин.
2. Відкрутіть гвинти на нижній стійці викруткою (напрямок уточніть за рис. 1). Зніміть нижню стійку. Виконуйте ці операції обережно.
3. Налаштуйте кронштейн так, щоб він міг бути закріплений на стіні відповідно до розмірів на рисунках 2 і 3.
4. Просвердліть на стіні 4 отвори (масштаб вказаний для довідки) і закрутіть туди 4 болти. (За бажанням) Просвердліть на стіні 4 отвори (масштаб вказаний для довідки) і закрутіть туди 4 болти. (За бажанням).
5. За допомогою викрутки закріпіть болти на задній стійці телевізора, як показано на рисунку 4. Розмістіть телевізор на стіні.

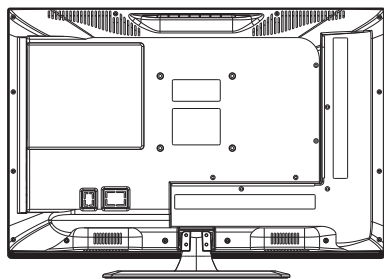

1

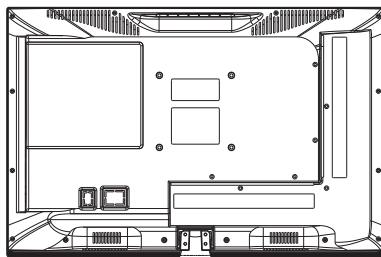

2

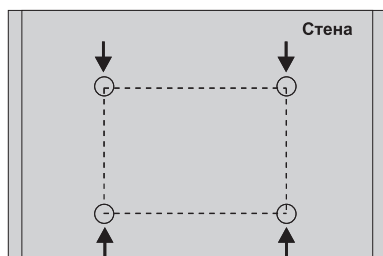

3

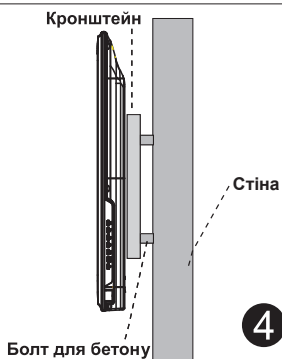

4

Додатково:

1. Не обов'язково використовувати кронштейн на стіні.
2. Під час виконання операцій з монтажу поблизу стіни і перед стіною жодні інші предмети не повинні заважати.
3. Щоб уникнути небезпеки, вимагайте, щоб працівник, який виконує монтаж, дотримувався вказівок.
4. Рисунки для довідок.
5. Під час ремонту перевірте інструкцію зі складання.
6. Використовуйте кронштейн з набору VESA.

КНОПКИ ТЕЛЕВІЗОРА І РОЗ'ЄМИ

Кнопки телевізора







Примітка: Основні інструкції зазначені нижче.



Дисплей/Прихований значок піктограми: коли кнопка піктограми не з'являється, натисніть клавішу, з'явиться значок клавіші, як вказано на вищезазначеному рисунку. Значок клавіші автоматично вимикається через 5 секунд у не активному стані.

Вибір значка: швидко натискайте кнопку, перемістіть заокруглення вправо, виберіть значок.
Вибір функції значка піктограми: утримуйте клавішу довше для вибору необхідної функції.

Опис значка:

-  Живлення ввімк/вимкн: клавіша "Power" на пульту дистанційного керування.
-  Меню: клавіша "Menu" на пульту ДУ
-  Джерело сигналу: клавіша "SOURCE" на пульту ДК.
-  Перемкнути канал вперед: клавіша "CH+" на пульту ДК
-  Перемкнути канал назад: клавіша "CH-" на пульту ДК
-  Звук + : Відповідно кнопки «VOL+» пульту дистанційного керування.
-  Звук - : Відповідно кнопки «VOL-» пульту дистанційного керування.

Підключення зовнішніх пристроїв

Примітка: Нижче наведені різноманітні роз'єми, їх фактичне розташування і структура. Кількість роз'ємів може відрізнятись в залежності від моделі.











	<p>Вхід AV Зовнішній вхідний сигнал AV і відповідний правий/лівий звуковий канал</p>		<p>PC ЗВУКОВИЙ ВХІД</p>
	<p>Вихід AV TV AV Вихідний сигнал і відповідний правий/лівий звуковий канал (Деякі моделі не комплектуються цим інтерфейсом)</p>		<p>Вихід EARPHONE Якщо під'єднані навушники, мікрофони не працюють</p>
	<p>Вхід YPbPr Під'єднайте до комбінованого роз'єму вашого DVD/VCR (Деякі моделі не комплектуються цим інтерфейсом)</p>		<p>Вхід USB Під'єднайте пристрій USB для Connect a USB device here to програвання медіа файлів або режимів запису через функцію PVR.</p>
	<p>Вхід HDMI</p>		<p>Вхід SCART Стандартний, підтримує комбінований вхід сигналу RGB. (Деякі моделі не комплектуються з цим інтерфейсом)</p>
	<p>ANT75 Під'єднайте антену/кабель телевізійного входу (75/VHF/UHF)</p>		<p>COAXIAL Під'єднайте до приймача SPDIF.</p>
	<p>Вхід VGA PC аналоговий вхідний сигнал</p>		

СХЕМА ПІД'ЄДНАННЯ ЗОВНІШНІХ ПРИСТРОЇВ

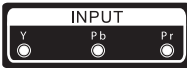

ВСТАНОВЛЕННЯ І ПІД'ЄДНАННЯ ТЕЛЕВІЗОРА

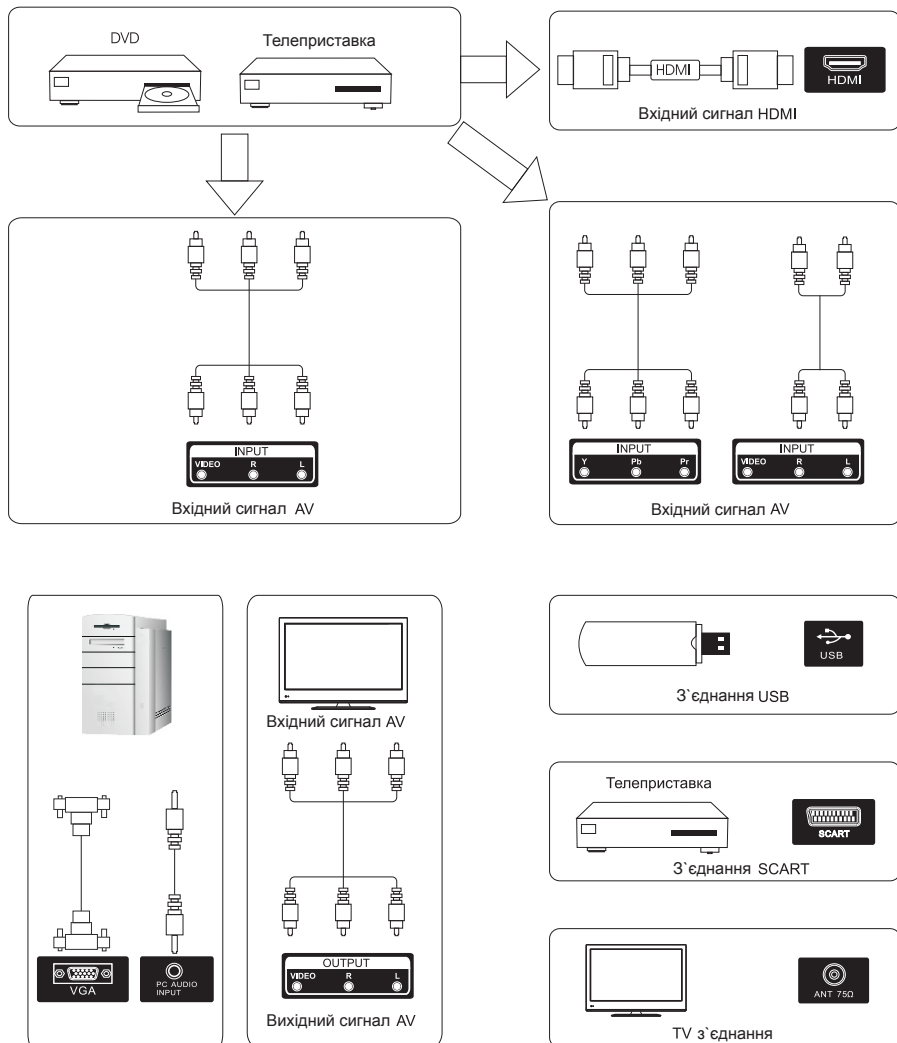
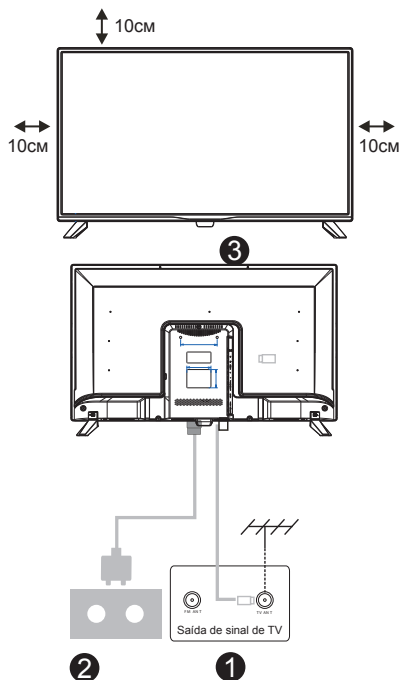

Встановіть телевизор

Помістіть пристрій на тверду поверхню, яка може витримати його вагу. Не встановлюйте телевизор поблизу води або поруч з джерелом тепла (лампи, свічки, обігрівачі). Не закривайте вентиляцію на задній кришці телевизора.

Під'єднайте антену і кабель живлення

1. Під'єднайте кабель антени до гнізда антени на задній стінці.
2. Під'єднайте кабель живлення (100-240В, 50/60 Гц)

Увімкніть телевизор

3. Натисніть кнопку живлення, індикатор загориться зеленим. Якщо пристрій знаходиться в режимі очікування (індикатор червоного кольору), натисніть кнопку увімкнення на пульті дистанційного керування.

На замітку:

Рисунки наведені довідково.

ІНСТРУКЦІЯ З ВСТАНОВЛЕННЯ ПІДСТАВКИ

1. Відкрийте коробку та дістаньте телевизор, а також аксесуари і підставку.
2. Щоб уникнути пошкодження телевизора, накрийте його м'яким матрацем, покладіть телевизор на стіл обличчям вниз на м'яку підкладку.
3. Закріпіть базу в гнізді до корпусу у напрямку стрілки.
4. Встановлення закінчене.

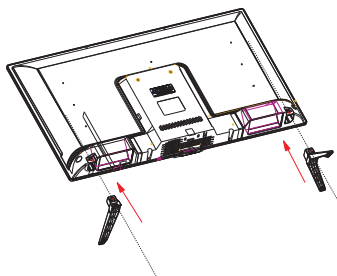

МЕНЮ ТЕЛЕВІЗОРА

ПЕРШЕ НАЛАШТУВАННЯ

Під'єднайте антенний кабель до роз'єму телевізора «RF-In».

Вибір мови

Кнопками ◀/▶ вибирайте мову меню та повідомлень.

Вибір країни

За допомогою кнопок ▼/▲ виведіть на екран меню країн.

За допомогою кнопок ◀/▶ виберіть необхідну країну.

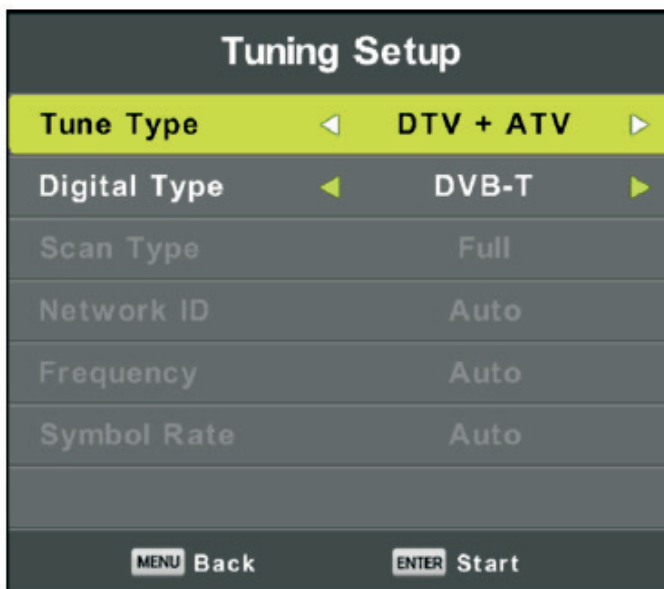
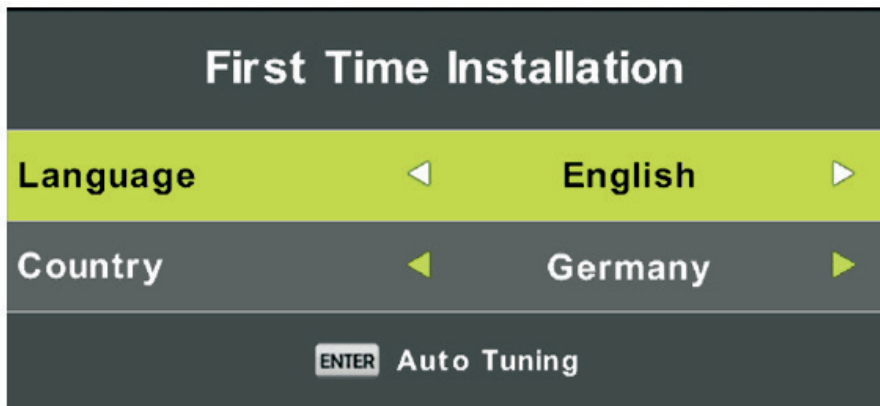

МЕНЮ КАНАЛІВ

Під час першого налаштування аналогових каналів (ATV), натисніть кнопку MENU і ліву стрілку для пропуску налаштувань.

Наступна опція - налаштування цифрових каналів (DTV), натисніть кнопку MENU і ліву стрілку для пропуску налаштувань.

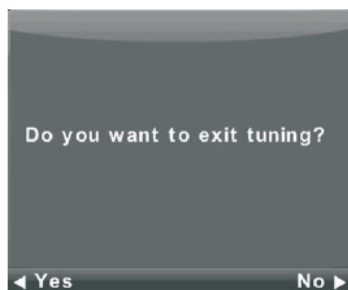

УПРАВЛІННЯ ГОЛОВНИМ МЕНЮ

Меню каналів

Натисніть кнопку MENU для відображення головного меню.

За допомогою кнопок ▼/▲ натискайте для вибору CHANNEL в головному меню.



1. За допомогою кнопок ▼/▲ виберіть опцію, яку потрібно налаштувати в меню каналів.

2. Натискайте кнопку **Enter** для налаштування.

3. Після закінчення налаштування натисніть кнопку **Enter** для збереження змін і повернення до попереднього меню.

Автоматичне налаштування (Auto Tuning)

Натискайте кнопки ▼/▲ для вибору Auto Tuning, потім натисніть кнопку **Enter** для вибору.

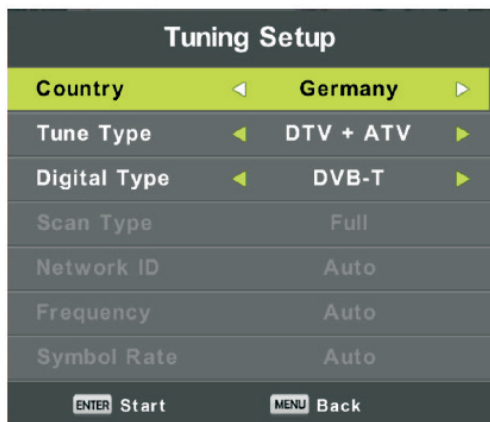

Ручне налаштування цифрових каналів (DTV Manual Tuning)

Натискайте кнопки **▼/▲** для вибору ручного налаштування каналів, потім натисніть **Enter** для входу в підменю.

Натискайте кнопки **◀/▶** для вибору каналу, потім натисніть **Enter** для пошуку програми.

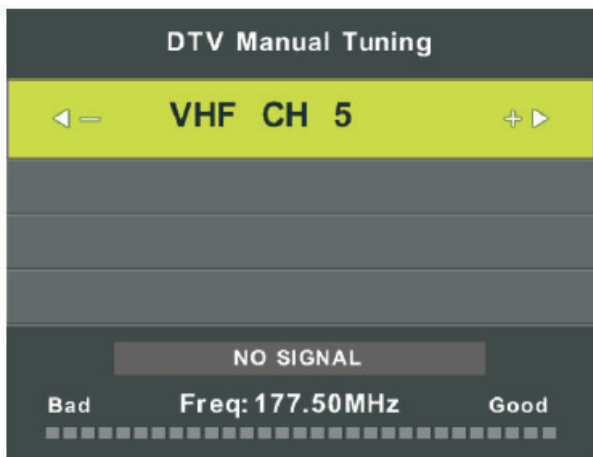

Редагування програм (Program Edit)

Натискайте кнопки **▼/▲** для вибору редактора програм, потім натисніть кнопку **Enter** для переходу в підменю.



Три кольорові кнопки - швидкий доступ до програмування каналів. Спочатку натискайте кнопки **◀/▶** для виведення на екран каналу, який ви хочете вибрати, потім:

- Натисніть **ЧЕРВОНУ** кнопку для видалення програми зі списку. Натисніть кнопку для додавання каналу в список улюблених каналів.
- Натисніть **ЖОВТУ** кнопку для пропуску обраного каналу.
- Натисніть **СИНЮ** кнопку для додавання або управління списком обраних каналів (Ваш телевізор буде автоматично пропускати канали при використанні кнопки CH +/- у разі перегляду каналів)

Графік (Schedule List)

Натискайте кнопки ▼/▲ для вибору графіка, потім натисніть **Enter** для входу в підменю. Він наявний в висхідному меню.

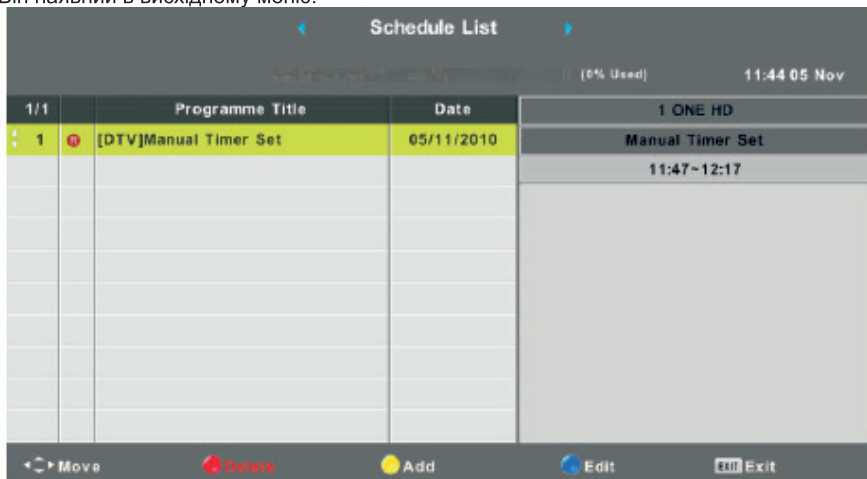

Натисніть **жовту** кнопку для переходу до інтерфейсу внизу

При досягненні заданого часу прозвучить застережний сигнал

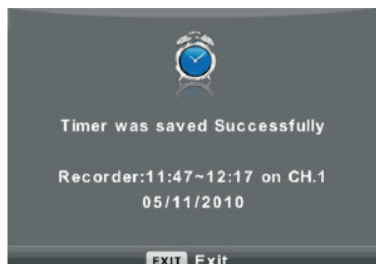

Інформація про сигнал (Signal Information)

Натискайте кнопки ◀/▶ для вибору інформації про сигнал, потім натисніть **Enter** для перегляду докладної інформації про сигнал. Функція доступна для сигналу цифрових каналів.



Інформація про функцію CI (необхідна підтримка функції CI)

Натискайте кнопки ▼/▲ А для вибору інформації про CI, потім натисніть **Enter** для перегляду докладної інформації у разі встановлення CI карти.

МЕНЮ НАЛАШТУВАНЬ ЗОБРАЖЕННЯ

Натисніть клавішу **MENU**, щоб відобразити головне меню.

Натискаючи клавіші **◀/▶**, виберіть пункт **Picture** в головному меню.

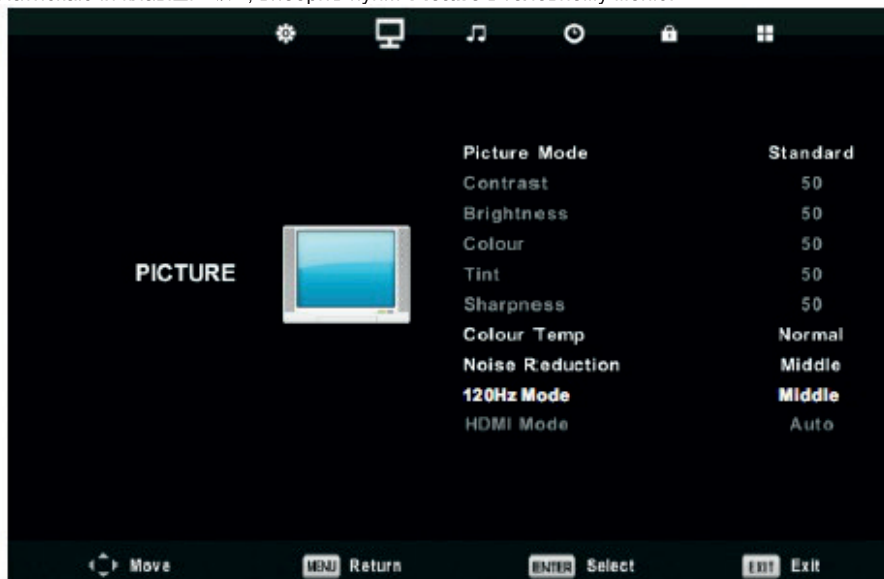

Примітка: функція **MODE 120Hz** підтримується тільки для телевізорів **UHD**.

1. Натискаючи кнопки **▼/▲**, виберіть опцію меню, яку бажаєте налаштувати.
2. Щоб змінити налаштування, використовуйте клавішу **OK**.
3. Після закінчення налаштувань натисніть **MENU**, щоб зберегти налаштування та повернутися на попередній рівень меню.

Режим зображення (Picture Mode):

Натискайте кнопки **▼/▲** для вибору режиму зображення, потім натисніть кнопку **OK** для переходу в підменю.

Індивідуальний режим (Personal Mode)

Підказка: Ви можете натиснути кнопку **P.MODE**, щоб безпосередньо перемикати режими зображення.



Яскравість/Контрастність/Різкість/Кольоровість/Насиченість

Натискайте кнопки ▼/▲ для вибору функції, потім натисніть для налаштування

Contrast (контрастність): регулювання інтенсивності зображення.

Brightness (яскравість): регулювання загальної яскравості зображення.

Color (колір): регулювання додає кількість відтінків за бажанням користувача.

Tint (насиченість): регулювання можлива тільки в режимі користувача і на системі NTSC.

Sharpness (різкість): регулювання робить зображення деталей більш або менш різким.

Температура кольору (Color Temp)

Змінює кольорову гаму зображення.

Натискайте кнопки ▼/▲ для вибору температури кольору, потім натисніть ОК для входу в підменю.

Натискайте ◀/▶ для вибору доступних режимів: (Холодний, середній, теплий).

Ви можете змінювати значення червоного, зеленого і синього у призначеному для користувача режимі.

Cold (холодний) підсилює відтінки синього в білому

Normal (нормальний) підсилює відтінки кольоровості для білого

Warm (теплий) підсилює відтінки червоного для білого.

Зменшення шуму (Noise Reduction)

Динамічне зменшення шуму для покращення виду зображення.

Натискайте кнопки ▼/▲ для вибору зменшення шуму, потім натисніть ОК для входу в підменю.

Off (вимк) вимикає визначення рівня шуму.

Low (низький) визначає і знижує низькі шуми.

Middle (середній) визначає і знижує середні шуми.

High (високий) визначає і знижує сильні шуми.

Default (за замовчуванням) налаштування за замовчуванням.

Режим HDMI



Натискайте кнопки ▼/▲ для вибору режиму HDMI, потім натисніть **ОК** для входу в підменю. Натискайте кнопки ◀/▶ для вибору режиму (доступні режими зображення: Auto, Video, PC).

МЕНЮ НАЛАШТУВАНЬ ЗВУКУ

Натисніть клавішу **MENU**, щоб відобразити головне меню.

Натисніть клавіші ◀/▶, виберіть пункт Sound в головному меню.

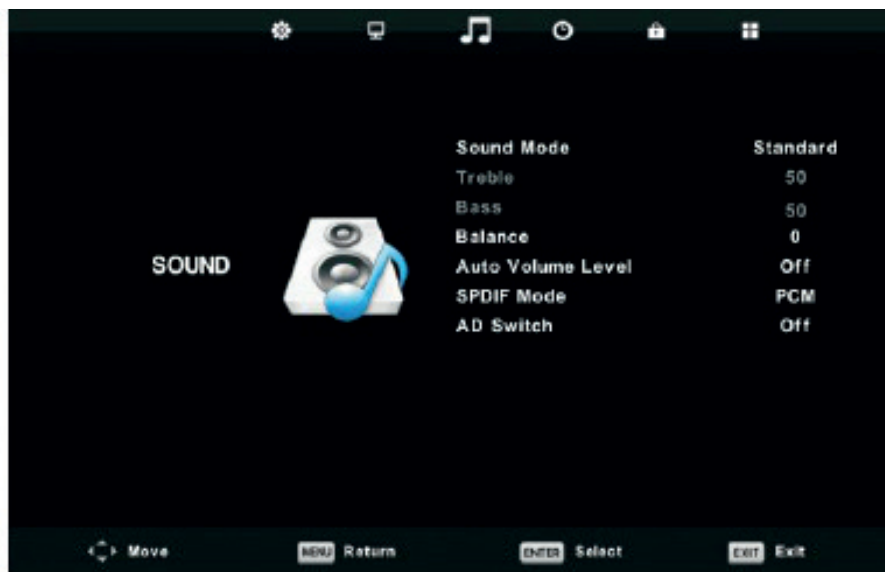

1. Натискайте кнопки ▼/▲ для вибору опції меню звуку, яку бажаєте налаштувати.

2. Змінити налаштування за допомогою клавіші **ENTER**.

3. Після закінчення налаштування натисніть **ENTER**, щоб зберегти налаштування і повернутися на попередній рівень меню.

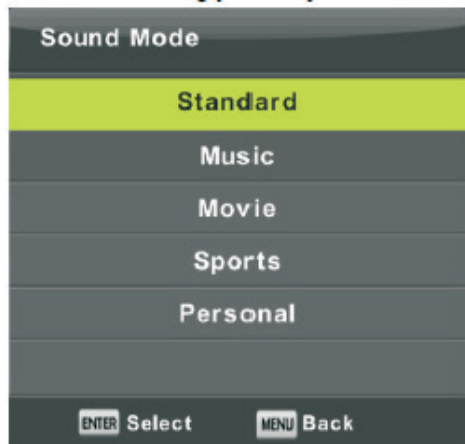
Sound Mode (режим звуку):

Використовуйте клавіші ▼/▲ для вибору режиму звуку, потім натисніть кнопку **ENTER** для переходу в підменю

Ви можете змінювати значення високих і низьких частот в призначеному для користувача режимі.

Підказка: можна використовувати кнопку **S.MODE**, щоб безпосередньо перемикати режими звуку.

- Standard (стандарт) - збалансований звук в будь-яких приміщеннях.
- Music (музика) - зберігає оригінальний звук. Ідеальний для музичних передач.
- Movie (кіно) - посилює високі і низькі частоти для більш повного звучання.
- Sports (спорт) - підсилює звук для перегляду спортивних передач.
- Personal - (призначений для користувача) для призначених налаштувань користувача.

Примітка: Ви можете змінювати значення високих і низьких частот тільки у режимі користувача.

Balance (Баланс)

Натискайте кнопки ▼/▲ для вибору опції, натискайте кнопки ◀/▶ для зміни налаштувань.

AVL (автоматичне вирівнювання рівня гучності):

Натисніть кнопки ▼/▲ для вибору відповідної функції, потім натискайте кнопки ◀/▶ для вибору On або Off.

Режим SPDIF

Натисніть кнопки ▼/▲ для вибору відповідної функції, потім натискайте кнопки ◀/▶ для вибору Off/Auto/PCM.

AD перемикач

Натисніть кнопки ▼/▲ для вибору даної функції, потім натискайте кнопки ◀/▶ для вибору On або Off.

Функція Амбліопія використовується для людей з слабких зором. Для підтримки необхідний кодовий потік.

Примітка:

Баланс: дозволяє отримувати оптимальну якість звуку, де б не знаходився глядач.

Автоматичний рівень звуку: дозволяє автоматично збалансувати різницю між силою звуку каналу і програми.

МЕНЮ ЧАСУ

Натисніть кнопку MENU для виведення головного меню.

Натискайте кнопки ◀/▶ для вибору TIME в головному меню.



1. Натискайте кнопки ▼/▲ для вибору опції, налаштування якої ви хочете змінити.

2. Натисніть кнопку ENTER для внесення змін.

3. Після закінчення натисніть кнопку ENTER для збереження змін і повернення до попереднього меню.

Часовий пояс (Time Zone)

Натискайте кнопки ▼/▲ для вибору опції, потім натисніть ENTER для переходу в підменю.

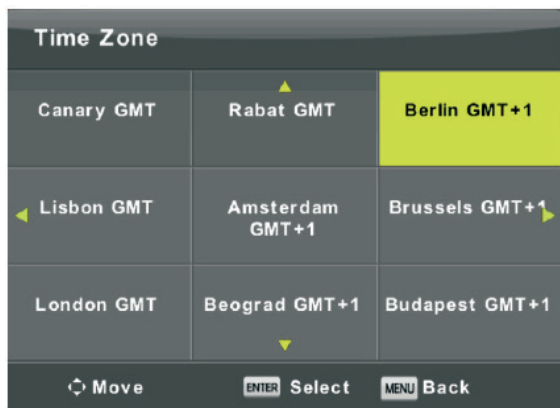

Натискайте кнопки ▼/▲/◀/▶ для вибору необхідного часового поясу.

Таймер сну

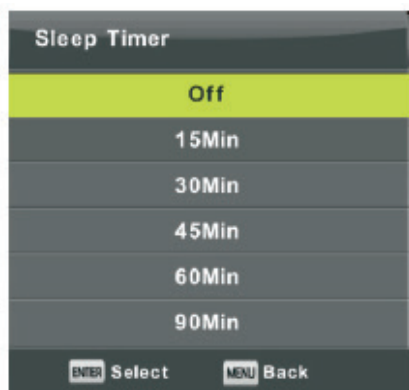

Натискайте кнопки ▼/▲ для вибору опції, потім натисніть ENTER для переходу в підменю.

Натискайте кнопки ▼/▲ для вибору опції. Доступні опції: Вимк. / 10 хв / 20 хв / 30 хв / 60 хв. / 90 хв / 120 хв / 180 хв / 240 хв.

Автоматичний режим очікування (Auto Standby)

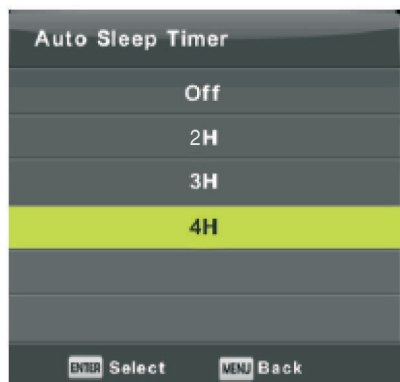

Натискайте кнопки ▼/▲ для вибору опції, потім натисніть ENTER для переходу в підменю.

Натискайте кнопки ▼/▲ для вибору.

Підказка: якщо з пульта дистанційного керування не здійснюється будь-яких дій протягом певного часу, прилад вимкнеться автоматично. Якщо здійснюється будь-яка дія, налаштування часу скасується.

Таймер OSD



Натискайте кнопки ▼/▲ для вибору опції, потім натисніть ENTER для переходу в підменю.

Натискайте кнопки ▼/▲ для вибору опції.

МЕНЮ БЛОКУВАННЯ

Натисніть кнопку MENU для виведення головного меню.

Натискайте кнопки ◀/▶ для вибору **LOCK** в головному меню.

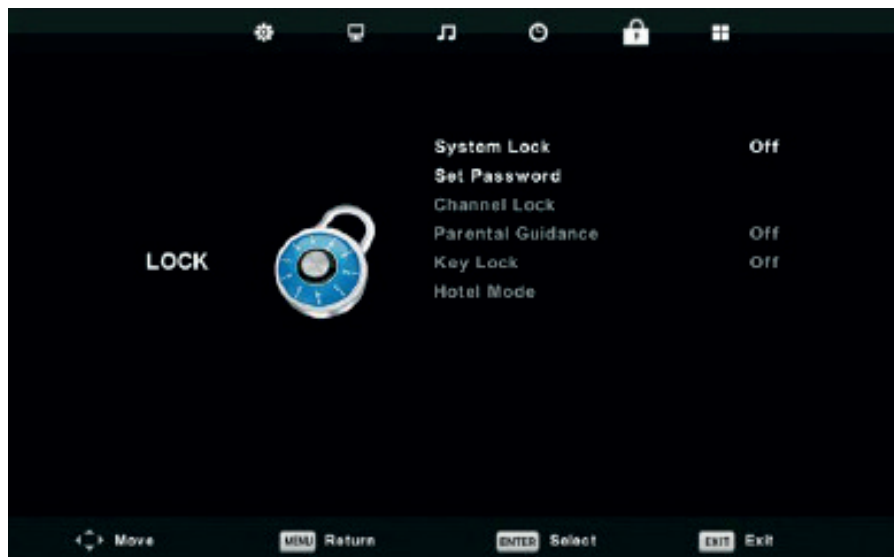

1. Натискайте кнопки ▼/▲ для вибору опції, настройки якої ви хочете змінити в меню блокування.
2. Натискайте кнопки ENTER/◀/▶ для внесення змін.
3. Після закінчення натисніть кнопку MENU для збереження змін і повернення до попереднього меню.

Система блокування

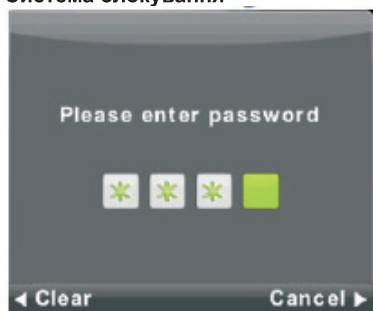

Натискайте кнопки ▼/▲ для вибору Lock System, потім натисніть ENTER. Можливі доступні 3 опції:

Пароль за замовчуванням: 0000, якщо ви не пам'ятаєте встановлений вами пароль, зверніться до сервісного центру.

Встановлення паролю (Set Password)

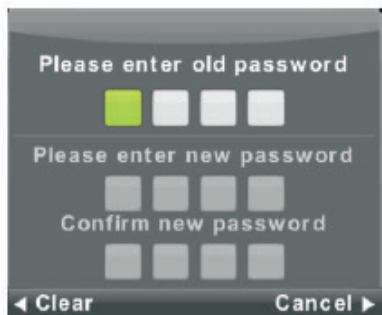

Натискайте кнопки ▼/▲ для вибору опції, потім натисніть **ENTER** для переходу в підменю і встановлення нового паролю.

Блокування каналу (Channel Lock)



Натискайте кнопки ▼/▲ для вибору опції, потім натисніть **ENTER** для переходу в підменю.

Натисніть **ЗЕЛЕНУ** кнопку для блокування/розблокування каналу.

Батьківський контроль (Parental Guidance)



Натискайте кнопки ▼/▲ для вибору опції, потім натисніть **ENTER** для переходу в підменю і вибору віку ваших дітей.

Блокування кнопок (Key Lock)

Натискайте кнопки ▼/▲ для вибору опції, потім натисніть вибір кнопок On/Off. Коли відповідна опція активована, ви не можете використовувати кнопки на панелі.

НЕОБХІДНА ПІДТРИМКА РЕЖИМУ «ГОТЕЛЬ» (HOTEL MODE)

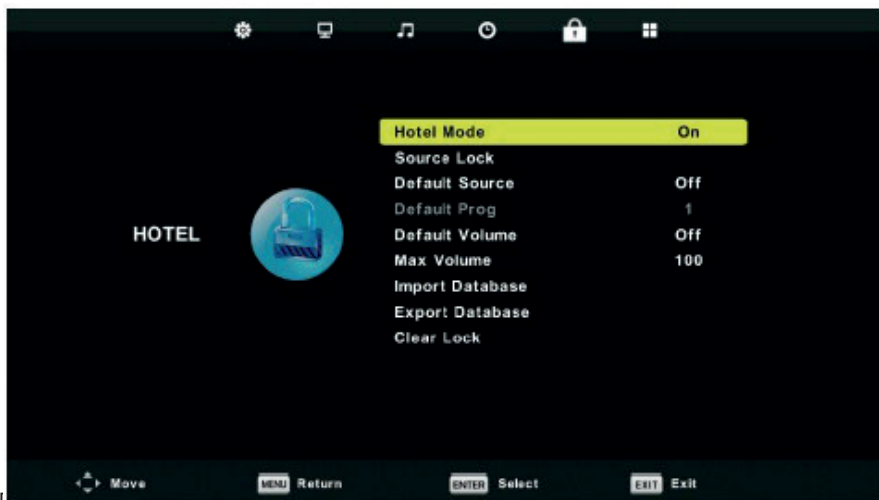

1. Натискайте кнопки ▼/▲ на пульті дистанційного керування для вибору режиму в меню блокування.
2. Натисніть кнопку ENTER на пульті дистанційного керування для переходу в підменю.
3. Після налаштувань натисніть кнопку MENU для збереження змін і повернення до попереднього меню.

Режим «Готель» (Hotel Mode)

Натискайте кнопки ▼/▲ для вибору опції, потім натисніть ◀/▶ для вибору On/Off.

Блокування джерела (Source Lock)

Натискайте кнопки ▼/▲ для вибору опції, потім натисніть ENTER для переходу в підменю для вибору.

Джерело за замовчуванням (Default Source)

Натискайте кнопки ▼/▲ для вибору опції, потім натисніть ENTER для переходу в підменю для вибору.

Програма за замовчуванням (Default Prog)

Натискайте кнопки ▼/▲ для вибору опції, потім натисніть ◀/▶ для зміни налаштувань. Функція доступна тільки для телевізора.

Максимальний рівень сили звуку (Max Volume)

Натискайте кнопки ▼/▲ для вибору опції, потім натисніть для зміни налаштувань.

Розблокування (Clear Lock)

Натискайте кнопки ▼/▲ для вибору опції, потім натисніть ENTER для скасування змін налаштувань, які ви зробили наперед.

МЕНЮ НАЛАШТУВАНЬ

Натисніть кнопку **MENU**, щоб відобразити головне меню.
Виберіть **SETUP**, натискаючи кнопки **◀/▶**.



1. Натискайте клавіші **▼/▲**, виберіть бажану опцію в меню налаштувань.
2. Натисніть **ENTER** для налаштувань.
3. Після закінчення внесення змін натисніть кнопку **ENTER** для збереження всіх налаштувань і повернення до попереднього меню.

OSD Language (мова OSD)

Встановіть мову OSD меню, яка буде відображатися. Попередньо встановлена мова англійська.

Натискаючи клавіші **▼/▲** **◀/▶** виберіть мову меню.

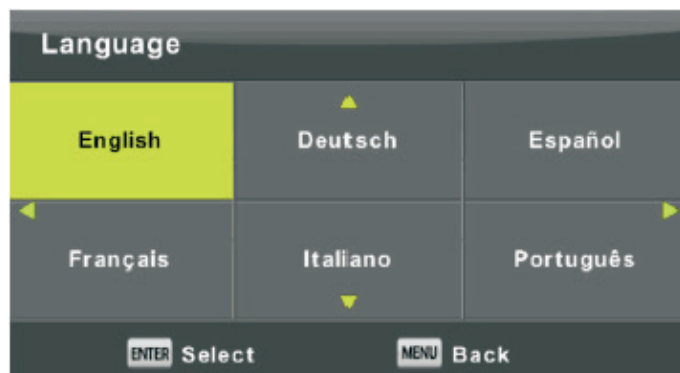

Мова ТТ (TT Language)

Натискайте клавіші ▼/▲ для вибору опції, потім натисніть **ENTER** для переходу в підменю. Натискаючи клавіші ▼/▲ ◀/▶, виберіть мову ТТ.



Мови аудіо (Audio Languages)

Натискайте кнопки ▼/▲ для вибору опції, потім натисніть **ENTER** для переходу в підменю. За допомогою кнопок ◀/▶ виберіть основну мову. Натискаючи кнопки ▼/▲ ◀/▶, виберіть мови аудіо.



Мова субтитрів (Subtitle Languages)

Натискайте кнопки ▼/▲ для вибору опції, потім натисніть **ENTER** для переходу в підменю. За допомогою кнопок ◀/▶ виберіть основну мову. Натискаючи кнопки ▼/▲ ◀/▶, виберіть мови субтитрів.



Функція для людей з вадами слуху (Hearing Impaired)

Натискайте кнопки ▼/▲ для вибору опції, потім натисніть **ENTER** для вибору On/Off.

Файлова система PVR (PVR File System)

Натискайте кнопки ▼/▲ для вибору опції, потім натисніть **ENTER** для переходу в підменю. Для перевірки вибору файлової системи натисніть кнопки ▼/▲, потім натисніть **ENTER** для переходу, після цього буде виконана перевірка швидкості USB.



Співвідношення сторін (Aspect Ratio)

Натискайте кнопки ▼/▲ для вибору опції, потім натисніть **ENTER** для переходу в підменю. Натискайте кнопки ▼/▲ для вибору співвідношення сторін. (Доступні варіанти: Авто, 4: 3, 16: 9, Zoom1, Zoom2).



Синій фон (Blue Screen)

Натискайте кнопки ▼/▲ для вибору опції, потім натисніть **ENTER** для вибору On/Off.

Перше налаштування (First Time Installation)

Натискайте кнопки ▼/▲ для вибору опції, потім натисніть **ENTER** для переходу в підменю.

Перезапуск (Reset)

Натискайте кнопки ▼/▲ для вибору опції, потім натисніть **ENTER** для переходу в підменю.

Оновлення програмного забезпечення (Software Update) USB

Натискайте кнопки ▼/▲ для вибору відповідної функції, вставте пристрій USB в гніздо для USB, потім натисніть **ENTER** для оновлення необхідного програмного забезпечення.

HDMI CEC (потрібна підтримка HDMI CEC/ARC)

Натискайте кнопки ▼/▲ для вибору опції, потім натисніть **ENTER** для переходу в підменю.

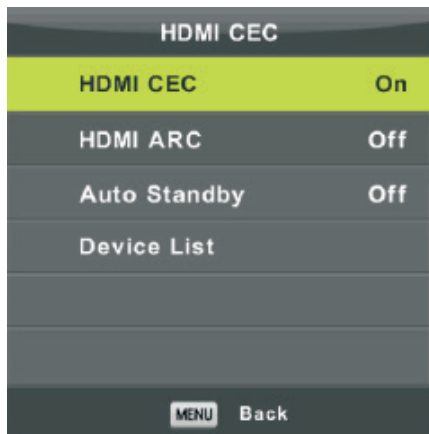

HDMI CEC Натискайте кнопки ◀/▶ для увімкнення або вимкнення цієї функції

HDMI ARC Натискайте кнопки ◀/▶ для увімкнення або вимкнення цієї функції

Auto Standby (автоматичний режим очікування) Натискайте кнопки ◀/▶ для увімкнення або вимкнення цієї функції

Device List (список пристроїв) натисніть **ENTER** для того, щоб відкрити головне меню пристрою.

МЕНЮ ЕКРАНУ

Натисніть кнопку **MENU** для відображення головного меню.

Натискайте кнопки ◀/▶ для вибору **SCREEN** в головному меню.



1. Натискаючи кнопки ▼/▲ для вибору опції, зробіть налаштування, які ви хочете змінити в меню SCREEN
2. Натисніть **ENTER** для внесення змін в налаштування
3. Після внесення змін, натисніть кнопку **ENTER** для збереження всіх налаштувань і повернення до попереднього меню.

Автоматичне налаштування (Auto Adjust)

Натисніть кнопку **ENTER**, щоб почати автоматичну настройку H-Offset/V-Offset/Size/Phase.

Горизонтальне положення (H-Offset)

Регулює горизонтальне положення зображення.

Натискайте кнопки **▼/▲** для вибору опції, потім натисніть **ENTER** для переходу в підменю.

Вертикальне положення (V-Offset)

Налаштовує вертикальне положення зображення.

Натискайте кнопки **▼/▲** для вибору опції, потім натисніть **ENTER** для переходу в підменю.

Розмір (Size)

Регулює розмір екрану

Натискайте кнопки **▼/▲** для вибору опції, потім натисніть **ENTER** для переходу в підменю.

Фаза (Phase)

Регулює горизонтальні лінії, які заважають.

Натискайте кнопки **▼/▲** для вибору опції, потім натисніть **ENTER** для переходу в підменю.

Скасування налаштувань екрану (Position Reset)

Натискайте кнопки **▼/▲** для вибору опції, потім натисніть **ENTER** для переходу в підменю.

Примітка:

1. Функція придушення шуму не доступна в режимі «Зображення».
2. Опція AD Switch недоступна в режимі «Звук».
3. Меню часу і опис такі ж, як і для режиму «Повітряний».
4. Блокування програм і Батьківський контроль не доступні в режимі «Блокування».
5. Опції Аудіо мови, Мови субтитрів, Люди з вадами слуху і файлова система PVR недоступні в режимі «Налаштування».
6. У Режимі PC меню каналів відсутнє.

МУЛЬТИМЕДІА

Примітка: перш ніж перейти в меню Мультимедіа (**Media**), вставте пристрій USB, потім натисніть кнопку **INPUT**, щоб налаштувати вхідне джерело для мультимедіа.

Натискайте кнопки **▼/▲** для вибору **MEDIA** в меню SOURCE MENU, потім натисніть **ENTER** для входу в меню.

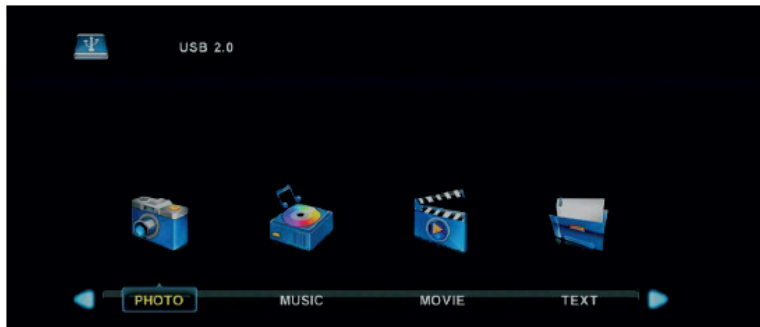

Натискайте кнопки **◀/▶** для вибору опції, яку ви хочете налаштувати в головному меню **MEDIA**, потім натисніть **ENTER** для переходу.

Фото (Photo)

Натискайте кнопки ◀/▶ для вибору розділу **PHOTO** у головному меню, потім натисніть **ENTER** для переходу на сторінку фото.

Натисніть **EXIT**, щоб повернутися до попереднього меню і виходу з нього.

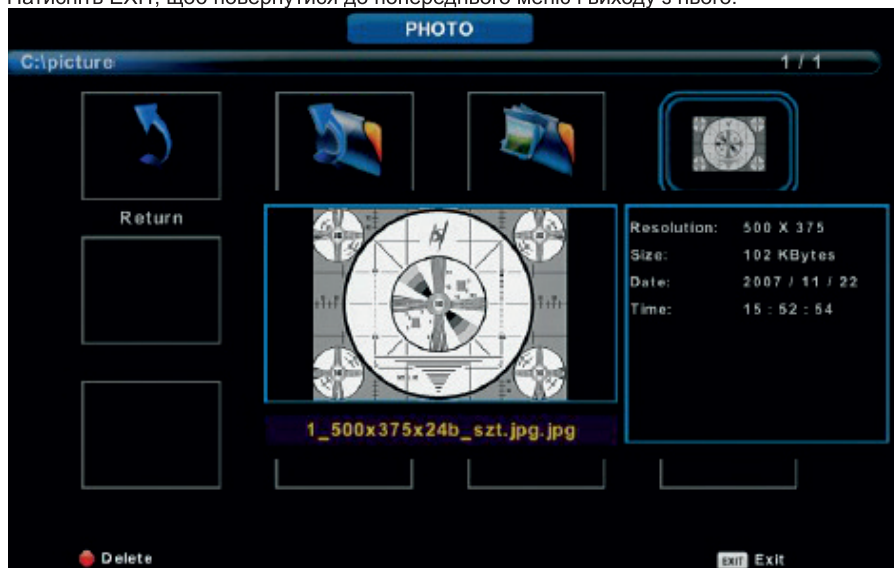

Натискайте кнопки ◀/▶, щоб вибрати файл для перегляду, а потім натисніть кнопку **MEDIA** для відображення файлу.

Під час виділення обраної опції, на екрані справа відобразиться інформація про фото і з'явиться фото в режимі попереднього перегляду.

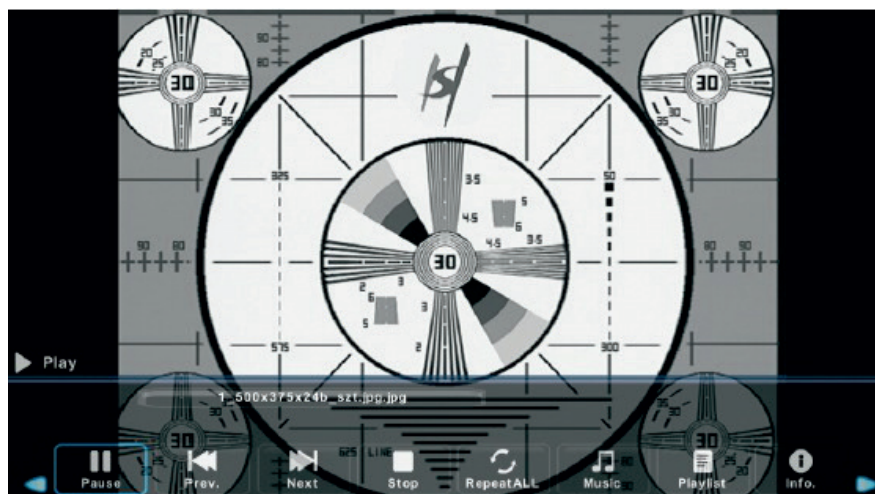

Музика**(Music)**

Натискайте кнопки ◀/▶ для вибору розділу **MUSIC** в головному меню, потім натисніть **ENTER** для переходу на сторінку музики.

Натисніть **EXIT**, щоб повернутися до попереднього меню і виходу з нього.



Натискайте кнопки ◀/▶ для вибору диска, який ви хочете переглянути, потім натисніть **ENTER** для переходу.

Натискайте кнопки ◀/▶ для вибору опції повернення в попереднє меню.



Відео (Movie)

Натискайте кнопки ◀/▶ для вибору розділу **MOVIE** в головному меню, потім натисніть **ENTER** для переходу на сторінку відео.

Натисніть **EXIT**, щоб повернутися до попереднього меню і виходу з нього.

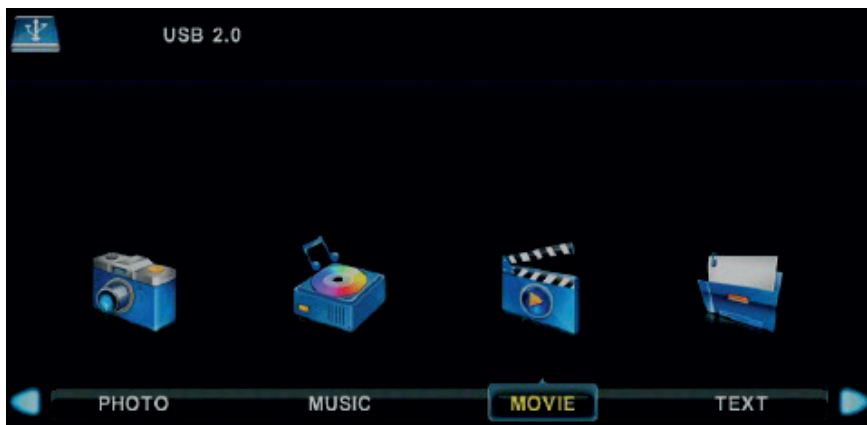

Натискайте кнопки ◀/▶ для вибору диску, який ви хочете переглянути, потім натисніть **ENTER** для переходу.

Щоб відтворити вибраний файл, натисніть кнопку **MEDIA**.

Натисніть кнопку **DISPLAY** для вибору меню, яке ви хочете запустити, потім натисніть кнопку **ENTER** для запуску

Натисніть **EXIT**, щоб повернутися до попереднього меню і виходу з нього.

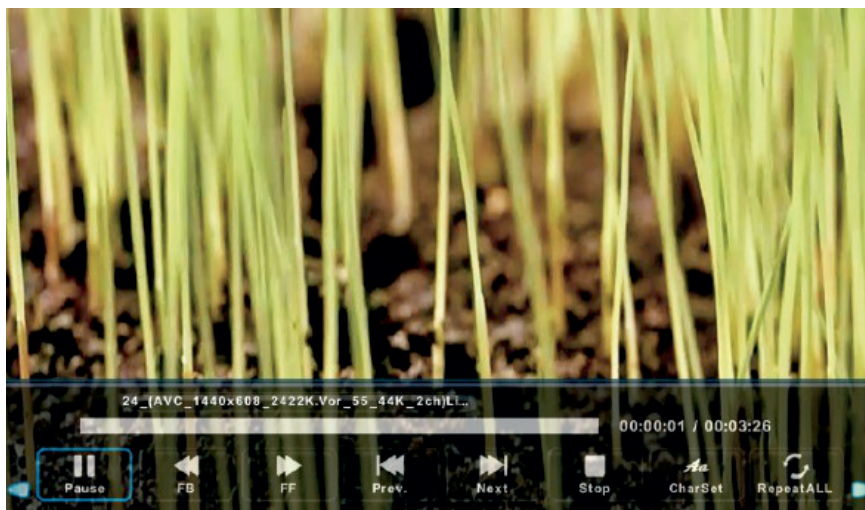

Текстові файли (Text)

Натискайте кнопки ◀/▶ для вибору розділу **TEXT** в головному меню, потім натисніть **ENTER** для переходу на сторінку текстових файлів.

Натисніть **EXIT**, щоб повернутися до попереднього меню і виходу з нього.



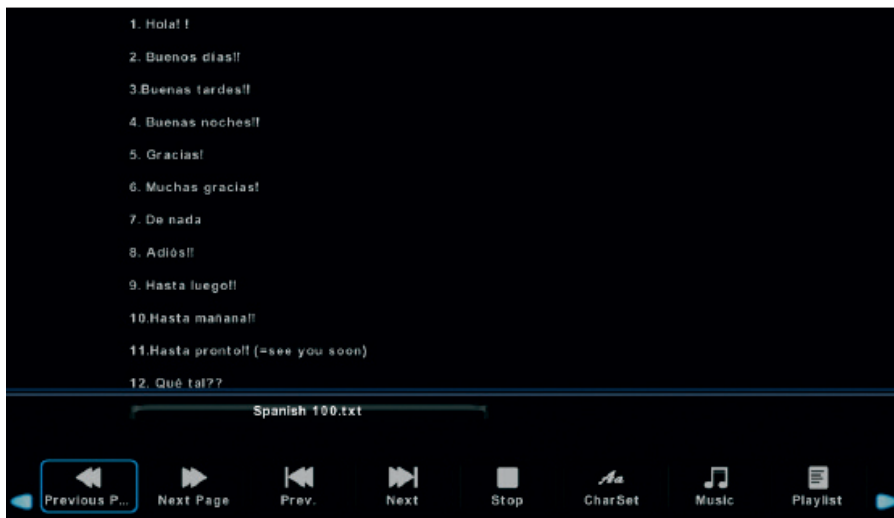

Натискайте кнопки ◀/▶ для вибору диска, який ви хочете переглянути, потім натисніть **ENTER** для переходу.

Натискайте кнопки ◀/▶ для повернення в попереднє меню.

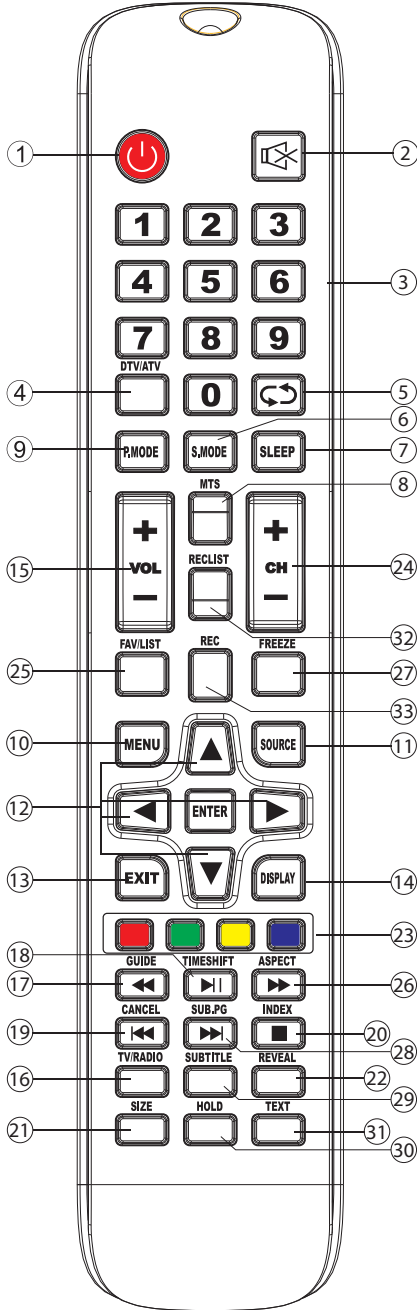

ПУЛЬТ ДИСТАНЦІЙНОГО КЕРУВАННЯ



1. **POWER:** вимикає телевізор або перемикає в режим очікування.
2. **MUTE:** вимикає звук. Щоб увімкнути звук натисніть ще раз або кнопку VOL+.
3. **0-9:** Використовуйте кнопки 0-9 для вибору каналів під час перегляду ТБ. Зміна каналу відбудеться через 2 секунди. Також можна набрати номер каналу в режимі телетексту.
4. **DTV/ATV:** перемикає між аналоговими і цифровими каналами.
5.  повернення до попередньої програми.
6. **S.MODE:** дозволяє перемикатись між налаштуваннями звуку.
7. **SLEEP:** дозволяє налаштувати таймер для автоматичного вимкнення телевізора.
8. **MTS:** пошук режимів NICAM.
9. **P.MODE:** дозволяє перемикатись між налаштуваннями зображення.
10. **MENU:** навігація меню.
11. **SOURCE:** відкрийте головне меню, натисніть для вибору джерела зображення.
12. **◀ ▶ ▲ ▼ ENTER:** навігація меню і регулювання систем налаштувань відповідно до особистих переваг.
13. **EXIT:** вихід з меню або підменю, скасування активної функції (якщо така є).
14. **DISPLAY:** відображає джерело та інформацію про канал.
15. **VOL+ / VOL-:** Підсилює/зменшує рівень сили звуку.
16. **TV / RADIO:** при перегляді каналів дозволяє перемикати між режимами радіо і ТБ.
17. **GUIDE:** 1. Вмикає гід телепередач. 2. Швидке перемикає між режимами запису програм і медіа програвачем.
18. **TIME SHIFT:** 1. Функція перемикає часу цифрових каналів. 2. Відтворення в режимі DTV або медіа програвача.
19. **CANCEL:** 1. Під час вибору сторінки в режимі тексту може знадобитися деякий час, перш ніж вона стане доступною. Натискання кнопки CANCEL поверне в режим ТВ. Після того, як потрібна сторінка знайдена, у верхній частині екрану відобразиться її номер, знову натисніть клавішу CANCEL, щоб повернутися в режим тексту. 2. Попередній розділ в режимі запису програм або за допомогою медіа програвача.
20. **INDEX:** 1. Необхідна сторінка-показник в текстовому режимі. 2. Вихід з функції відтворення в режимі запису програм або за допомогою медіа програвача.
21. **SIZE:** змінює розмір екрану в режимі телетексту.
22. **REVEAL:** Показує або приховує заховані слова.
23. **COLOR BUTTONS:** перемикає аналогових каналів, вибір розділів в меню цифрових каналів і використання MHEG5 в меню цифрового мовлення.
24. **CH+ / CH-:** вибір каналів.
25. **FAV / LIST:** відкриття улюбленого списку, вибір улюбленого списку.
26. **ASPECT:** 1. Вибір масштабу зображення. 2. Для прискореного переходу вперед в режимах запису програм і за допомогою медіа програвача.
27. **FREEZE:** натисніть для зупинки зображення.
28. **SUB.PG:** 1. Натисніть, щоб перейти до підменю. 2. Наступний розділ в режимі запису програм і за допомогою медіа програвача.
29. **SUBTITLE:** відображення і встановлення мови поточного цифрового каналу.
30. **HOLD:** призупиняє або відновлює відображення поточної сторінки.
31. **TEXT:** вмикає і вимикає телетекст.
32. **RECLIST:** показує початок записаного списку.
33. **REC:** початок запису в режимі запису програм.

ДОПОМОГА

Відсутнє живлення	<ul style="list-style-type: none"> Перевірте кабель живлення. Вийміть кабель живлення з електричної розетки і вставте знову через 60 сек. Потім увімкніть телевізор.
Слабкий сигнал	<ul style="list-style-type: none"> Якщо поруч з телевізором знаходяться високі будинки або гори можливе роздвоєння зображення. Ви можете самостійно це виправити. Змініть напрямок зовнішньої антени. Якщо використовується внутрішня антена, при певних обставинах, прийом буде гірше. Ви можете спробувати змінити напрямок антени, якщо це не допоможе, використовуйте зовнішню антену.
Відсутнє зображення	<ul style="list-style-type: none"> Перевірте антену і усі під'єднання до телевізора на задній панелі. Перемикайте інші канали, щоб подивитися чи є там зображення.
На екрані присутнє зображення, але звуку немає	<ul style="list-style-type: none"> Збільшити звук Перевірте, чи не увімкнений режим MUTE, якщо - так, вимкніть його.
Звук є, однак немає зображення або передача кольору	<ul style="list-style-type: none"> Збільшити контрастність і яскравість
Шуми і перешкоди у зображенні	<ul style="list-style-type: none"> Перевірте під'єднання антени на задній панелі телевізора
Переривчаста лінія	<ul style="list-style-type: none"> Під'єднані електричні прилади, такі як: пілосос, фен тощо, вимкніть їх
Прилад не реагує на сигнал пульта дистанційного керування	<ul style="list-style-type: none"> Спрямуйте пульт дистанційного керування на сенсор в телевізорі. Якщо пульт не відповідає, перевірте, чи видалена пластикова упаковка з пульта дистанційного керування. Перевірте справність батарейок, в разі необхідності, замініть їх. Телевізор перейде в режим очікування, якщо пульт дистанційного керування не відповідає протягом декількох хвилин.
Відсутність відео (в режимі ПК)	<ul style="list-style-type: none"> Перевірте правильність під'єднання кабелю VGA. Перевірте, чи немає перегинів на кабелі.
Вертикальне мерехтіння (режим ПК)	<ul style="list-style-type: none"> Увійдіть у головне меню, і налаштуйте вертикальне положення для видалення вертикальної лінії.
Екран занадто яскравий або темний (режим ПК)	<ul style="list-style-type: none"> Відрегулюйте яскравість і контрастність в головному меню

Не працює функція ПК	<ul style="list-style-type: none"> Перевірте налаштування ПК на сумісність екрану
Розрив в з'єднанні RCA	<ul style="list-style-type: none"> Використовуйте високоякісний з'єднувальний кабель
Питання залишається невирішеним	<ul style="list-style-type: none"> Вимкніть шнур живлення з розетки, зачекайте 30 секунд, перш ніж під'єднати. Якщо несправність не усунута, не ремонтуйте телевізор самостійно, зверніться в авторизований сервісний центр. Не дозволяйте, щоб на екрані телевізора тривалий час відображалась статично одна картинка (меню або інше зображення). Це може пошкодити екран і може стати причиною залишкового зображення.

Імпортер: ТОВ «САВ-Дістрибьюшн» вул. Дорогожицька, 1, м. Київ, 04119. Гарантійний термін - 12 місяців. Строк служби – 3 роки. По закінченні строку служби виробу вам необхідно звернутися до авторизованого сервісного центру для проведення профілактичного обслуговування виробу і визначення його придатності до подальшої експлуатації. Роботи з профілактичного обслуговування виробу і його діагностики виконуються авторизованими сервісними центрами на платній основі. Виробник не рекомендує продовжувати експлуатацію виробу по закінченні строку служби без проведення його профілактичного обслуговування в авторизованому сервісному центрі, так як в цьому випадку виріб може становити небезпеку для життя, здоров'я або майна споживача. Уповноважений представник виробника в Україні: ТОВ «НАШ СЕРВІС», 04060, м. Київ, вул. Щусєва, будинок 44, тел.: 0444670859. Виробник: Express Luck International Company Ltd. Workshop 07, 17/F., Blk. B, New Trade Plaza, No.6 On Ping Street, Shatin, Hong Kong.(Експрес Лак Інтернейшнл Компані ЛТД. Цех 07, 17F, блок В, Нью Трейд Плаза, №6 на Пінг стріт, Шатін, Гонконг). Дата виготовлення: 15.09.2017. Серійний номер вказано на виробі.

